

Käyttöohje

Levyjarrut - Työkalulaukku



SAF SERVICE und ORIGINALTEILE
SAF SERVICE and ORIGINAL PARTS

www.saf-axles.com

map & guide
location service





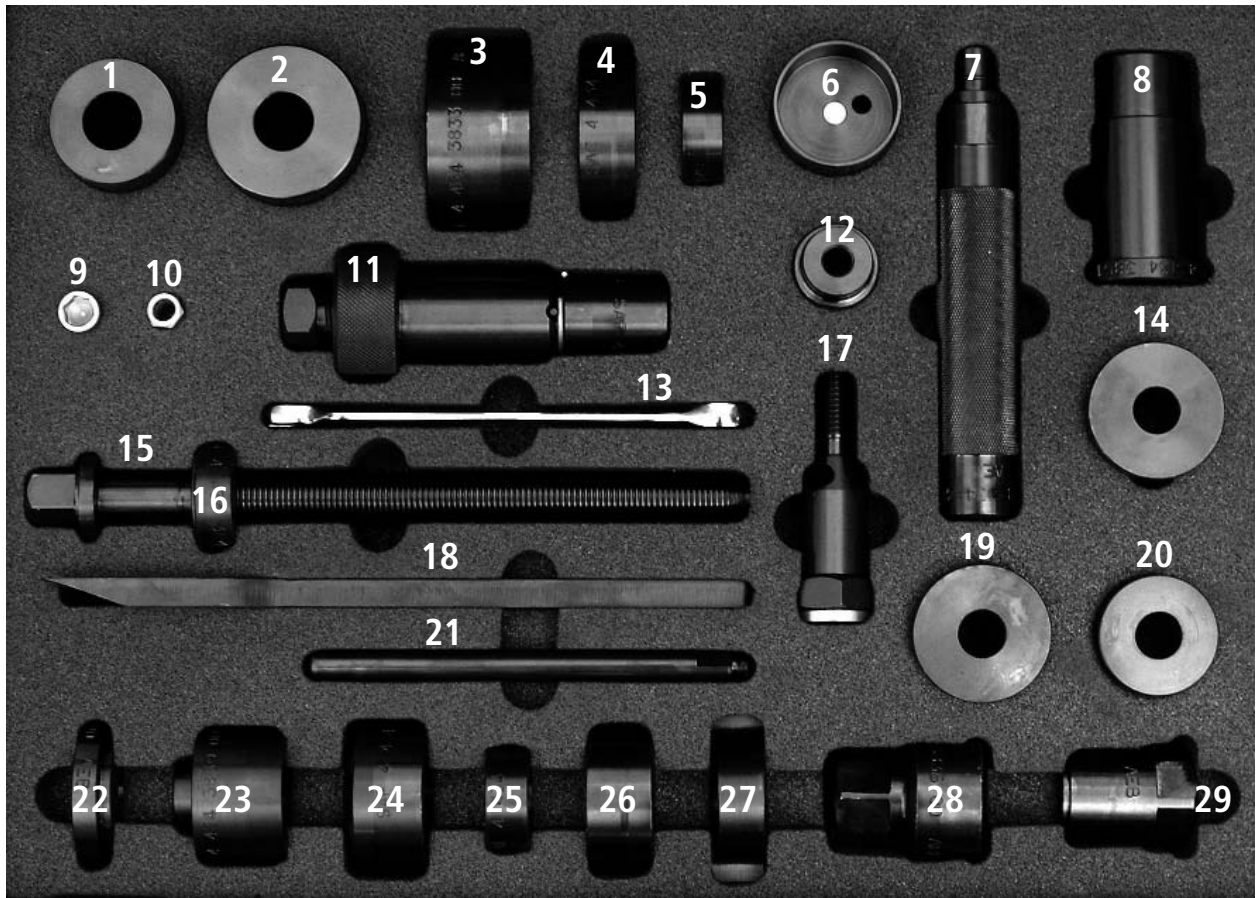

Nro.	SAF nro.	Nimitys	Nro.	SAF nro.	Nimitys
1	04.434.3846.00	Asennustyökalu irtolaakerille SN-sat	16	04.434.3848.00	Painelaakeri
2	04.434.3838.00	Ulosvetäjä	17	04.434.3858.00	Kierretanko - pitkä/lyhyt
3	04.434.3833.00	Asennustyökalu	18	04.434.3844.00	Poistohaarukka
4	04.434.3835.00	Asennustyökalu-adaptteri	19	04.434.3852.00	Asennushylsy
5	04.434.3850.00	Magneettiasennus	20	04.434.3854.00	Asennushylsy
6	04.434.3849.00	Magneettiulosvetäjä	21	04.434.3834.00	Tanko
7	04.434.3856.00	Kahva	22	04.434.3840.00	Poisto/asennushylsy
8	04.434.3851.00	Asennushylsy	23	04.434.3839.00	Asennushylsy männälle
9	04.434.3826.00	AV 8	24	04.434.3855.00	Poistaja
10	04.434.3827.00	AV 10	25	04.434.3845.00	Poisto/asennushylsy
11	04.434.3832.00	Lukitus- ja asennustyökalu	26	04.434.3842.00	Adapterirengas
12	04.434.3843.00	Peltiskannen poistaja	27	04.434.3847.00	Poisto/asennushylsy
13	04.434.3825.00	Lenkkiavain	28	04.434.3836.00	Painekappale kuuskantilla
14	04.434.3853.00	Asennushylsy	29	04.434.3841.00	Mutteri TR20x2
15	04.434.3837.00	Kierretanko TR20x2			



	Sivu
Varaosalista	3
Tärkeä huomio	5

KNORR jarrusatula

Liukutappien vaihtaminen

Jarrusatula SB6 ja SB7

Irtolaakerin korjaus	6
Kiinteän laakerin korjaus.....	6

Jarrusatula SB6...(SN) ja SB7...(SN)

Irtolaakerin korjaus (kumihela)	7
Kiinteän laakerin korjaus	7-8

Jarrusatula SB7...(SK)

Irtolaakerin korjaus	9
Kiinteän laakerin korjaus	10-11

Männän tiivisteiden vaihtaminen

Jarrusatula SB6 ja SB7

Männän tiivisteiden ja sisätiivisteen vaihtaminen.....	12
--	----

Jarrusatula SB6...(SN), SB7...(SN) ja SB7...(SK)

Männän tiivisteiden ja sisätiivisteen vaihtaminen.....	13
--	----

WABCO jarrusatula

14

Nämä käyttöohjeet tukevat asiakasta kun SAF levyjarruakseleihin tehdään huolto. Ohjeet on tarkoitettu ainoastaan huoltoon perehtyneille henkilöille hyötyajoneuvoalalla. Heillä on tarvittava teknillinen asiantuntemus. Sen tähden kolmannelle osapuolelle ei tulisi antaa näitä ohjeita ja työkaluja. Seuraavia ehtoja tulisi myöskin noudattaa:

1. Kyseessä olevat työkalut soveltuvat ainoastaan seuraavien KNORR ja WABCO jarrusatuloiden huoltoon ja kunnostukseen:

- KNORR SB6
- KNORR SB6...(SN)
- KNORR SB7
- KNORR SB7...(SN)
- KNORR SB7...(SK)
- WABCO PAN 19-1
- WABCO PAN 19-1 *plus*
- WABCO PAN 22-1
- WABCO PAN 22-1 (NG22)

SAF ei ota vastuuta tai anna takuuta mikäli muita kuin ohjeiden mukana tulleita työkaluja käytetään huolto- tai korjaustöissä, tai jos huolto-/korjaustöitä suoritetaan muihin jarruihin tai muiden valmistajien jarruihin.

2. Tämän ohjeen sisältö ei anna takuuta eikä sitä voida hakea tämän perusteella (Saksan BGB-laki).

3. SAF:in vastuusta on määritelty saksankielisissä ohjeissa.

4. Vaikka tässä käyttöoppaassa kaikissa kohdissa tuotteita ei olla erikseen nimetty SAF:in tuotemerkeiksi, niiden käyttö edellyttää tuotemerkkilakien noudattamista, eteenkin Saksan merkkilakia (MarkenG).

5. Tekstejä tai graafisia esityksiä ei saa kopioida tai jaella ilman SAF:in lupaa copyright-säännösten mukaan.

6. Mikäli ohjeista syntyy oikeusriitoja sovelletaan Saksan lakia, ja riitojen selvittelypaikka tulee olemaan SAF:in pääkonttori.

7. Mikäli jokin tämän säädöksen säädös tai säädöksen osa on epätäydellinen, tai tulee käyttökelvottomaksi tai epätäydelliseksi tulevaisuudessa, tämä ei vaikuta muiden säännösten laillisuuteen. Mikäli säädökset ovat puutteelliset, SAF tulee korjaamaan nämä vastaamaan lähinnä tarkoituksiaan olevia säännöksiä.

8. Mikäli säännöstöstä puuttuu jotain, SAF:n yleisiä myyntiehtoja tulisi soveltaa. Työkalisarjan käyttäjään ei sovelleta yleisiä myyntiehtoja.

9. Kaikkien huolto- ja korjaustöiden aikana, huomioikaa kyseisen jarrunvalmistajan opasteet.

Varo

Ruuveja ja muttereita saa käyttää vain kerran. Annetut kiristysmomentit soveltuvat ei voideltuihin pulttiliitoksiin.

Mikäli muuten ei mainita, ylimääräistä pulttilukitusta ei tarvita.

Momenttimäärät saa huolto-ohjeista.

(www.saf-axles.com)

KNORR JARRUSATULA

Liikutappien vaihtaminen satuloissa SB6 ja SB7

Irtolaakerin korjaus (kumihela)

Tarvittavat erikoistyökalut:

Erikoistyökaluja ei tarvita tässä tapauksessa.

Kiinteän laakerin korjaus.

Tarvittavat erikoistyökalut:

Asennustyökalu kiinteälle laakerille.

Tarvittavat työkalut: Käytä seuraavia osia laukusta: Nro 2; 15; 16; 25; 26; 29.

Työkalut kasataan kuten kuvassa.



Purkaustyökalu kiinteälle laakerille.

Tarvittavat työkalut: Käytä seuraavia osia laukusta: Nro 11; 15; 16; 22; 29.

Työkalut kasataan kuten kuvassa.



Asennustyökalu männälle.

Tarvittavat työkalut: Käytä seuraavia osia laukusta: Nro 15; 16; 22; 23.

Työkalut kasataan kuten kuvassa.

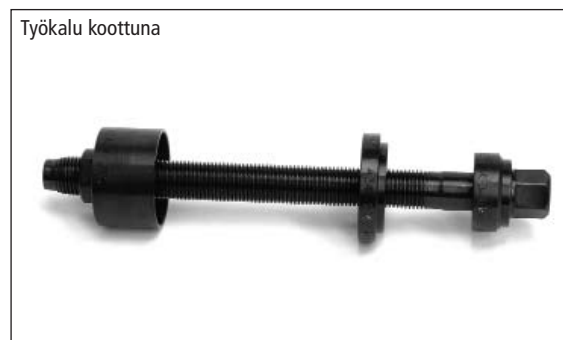

Jarrusatula SB6...(SN) ja SB7...(SN)

Irtolaakerin (kumihelan) vaihtaminen

Tarvittavat erikoistyökalut kumihelan korjausta varten:

Ulosvetäjä

Tarvittavat työkalut: Käytä seuraavia osia laukusta: Nro 2; 15; 16; 29.
Työkalut kasataan kuten kuvassa.



Asennustyökalu

Tarvittavat työkalut: Käytä seuraavia osia laukusta: Nro 1; 15; 16; 27; 29.
Työkalut kasataan kuten kuvassa.



Kiinteän laakerin korjaaminen

Tarvittavat erikoistyökalut kiinteän laakerin korjaamista varten:

Ulosvetäjä

Tarvittavat työkalut: Käytä seuraavia osia laukusta: Nro 2; 15; 16; 25; 29.
Työkalut kasataan kuten kuvassa.



Ulosvetäjä

Tarvittavat työkalut: Käytä seuraavia osia laukusta: Nro 11; 15; 16; 22; 29.
Työkalut kasataan kuten kuvassa.

Yksittäiset osat



Työkalu koottuna



Asennustyökalu männälle.

Tarvittavat työkalut: Käytä seuraavia osia laukusta: Nro 15; 16; 22; 23.
Työkalut kasataan kuten kuvassa.

Yksittäiset osat

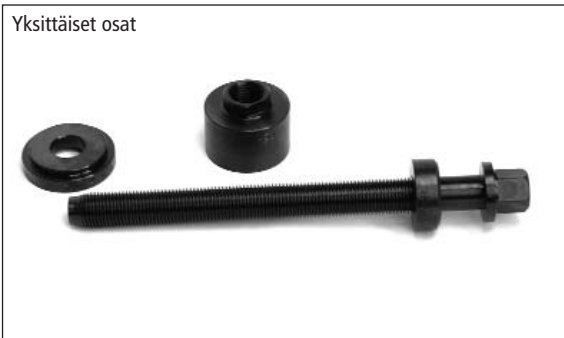

Työkalu koottuna



Irtolaakeri

Tarvittavat työkalut: Käytä seuraavia osia laukusta: Nro 7; 12.
Työkalut kasataan kuten kuvassa.

Yksittäiset osat



Työkalu koottuna



Kiinteä laakeri

Tarvittavat työkalut: Käytä seuraavia osia laukusta: Nro 5; 6; 21.
Työkalut kasataan kuten kuvassa.

Yksittäiset osat



Työkalu koottuna



Jarrusatula SB7...(SK)

Irtolaakerin korjaus

Tarvittavat erikoistyökalut:

Asennustyökalu irtolaakerille

Tarvittavat työkalut: Käytä seuraavia osia laukusta: Nro 2; 15; 16; 25; 29.
Työkalut kasataan kuten kuvassa.



Asennustyökalu irtolaakerille

Tarvittavat työkalut: Käytä seuraavia osia laukusta: Nro 15; 16; 23; 25; 29.
Työkalut kasataan kuten kuvassa.



Asennustyökalu männälle.

Tarvittavat työkalut: Käytä seuraavia osia laukusta: Nro 15; 16; 22; 23.
Työkalut kasataan kuten kuvassa.



Kiinteän laakerin korjaus.

Tarvittavat erikoistyökalut:

Asennustyökalu kiinteälle laakerille.

Tarvittavat työkalut: Käytä seuraavia osia laukusta: Nro 2; 15; 16; 25; 29.

Työkalut kasataan kuten kuvassa.



Purkaustyökalu kiinteälle laakerille.

Tarvittavat työkalut: Käytä seuraavia osia laukusta: Nro 11; 15; 16; 22; 29.

Työkalut kasataan kuten kuvassa.



Asennustyökalu männälle.

Tarvittavat työkalut: Käytä seuraavia osia laukusta: Nro 15; 16; 22; 23.

Työkalut kasataan kuten kuvassa.



Työkalu kupua varten

Tarvittavat työkalut: Käytä seuraavia osia laukusta: Nro 5; 6; 7.
Työkalut kasataan kuten kuvassa.



Kiinteä laakerin kupu

Kokoa kaikki kolme työkalua kuten kuvassa



Irtolaakerin kupu.

Kokoa työkalu ilman numero 5.



Männän tiivisteiden vaihtaminen Jarrusatula SB6 ja SB7

Männän tiivisteiden ja sisätiivisteiden vaihtaminen

Tarvittavat erikoistyökalut:

Työkalu sisäiselle tiivisteelle.

Tarvittavat työkalut: Käytä seuraavia osia laukusta: Nro 17; 28.
Työkalut kasataan kuten kuvassa.

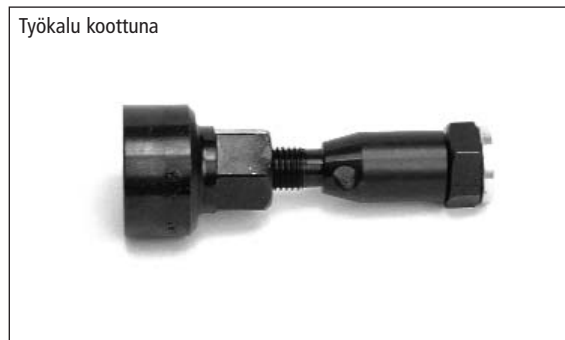

Työkalu männälle ja tiivisteelle

Tarvittavat työkalut: Käytä seuraavia osia laukusta: Nro 3; 17; 21.
Työkalut kasataan kuten kuvassa.

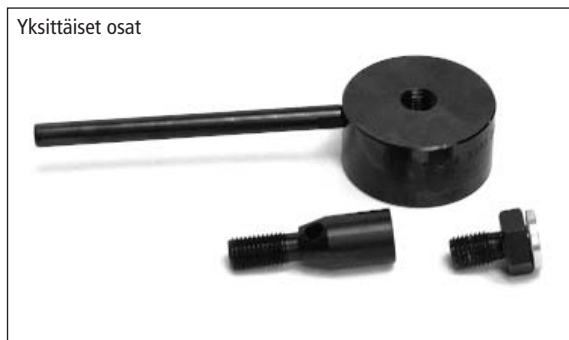

Jarrusatula SB6...(SN), SB7...(SN), SB7...(SK)

Männän tiivisteiden ja sisätiivisteen vaihtaminen

Tarvittavat erikoistyökalut:

Työkalu sisäiselle tiivisteelle.

Tarvittavat työkalut: Käytä seuraavia osia laukusta: Nro 17; 28.
Työkalut kasataan kuten kuvassa.

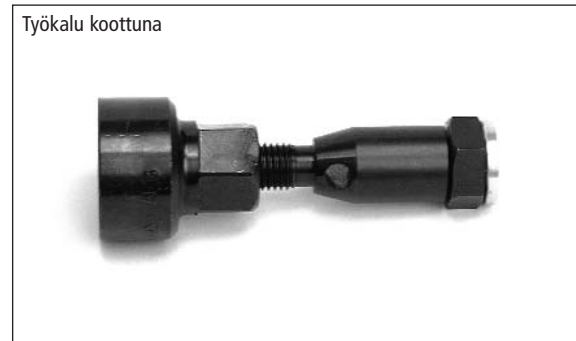

Työkalu männälle ja tiivisteelle

Tarvittavat työkalut: Käytä seuraavia osia laukusta: Nro 3; 4; 17; 21.
Työkalut kasataan kuten kuvassa.



WABCO JARRUSATULA

Jarrusatula PAN 19-1, PAN 19-1 *plus*, PAN 22-1 ja PAN 22-1 (NG22)

Tarvittavat erikoistyökalut:

Tarvittavat työkalut: Käytä seuraavia osia laukusta: Nro 7; 8; 14; 19; 20.
Työkalut kasataan kuten kuvassa.



Purkaustyökalu tapin helalle

Tarvittavat työkalut: Käytä seuraavia osia laukusta: Nro 7; 20.
Työkalut kasataan kuten kuvassa.



Asennustyökalu tapin helalle

Tarvittavat työkalut: Käytä seuraavia osia laukusta: Nro 7; 8; 14; 19.
Työkalut kasataan kuten kuvassa.



Työkalu peltikuvun poistamiseksi

Tarvittavat työkalut: Käytä seuraavia osia laukusta: Nro 21; 24.
Työkalut kasataan kuten kuvassa.



Soforthilfe im Pannenfall

NonStopService 24

Support in the case of service

- Huollon tarpeessa, soittakaa aina oman maanne numeroon.
- In the case of service please always dial the number of your own country.

Inland home country		Vom Ausland from abroad
03 62 27 23 21	(A)	+43 3 62 27 23 21
0 59 33 07 07	(B)	+32 59 33 07 07
+30 21 09 40 19 80	(BG)	+30 21 09 40 19 80
+386 26 16 58 35	(BIH)	+386 26 16 58 35
0 19 08 64 90	(CH)	+41 19 08 64 90
2 61 10 45 06	(CZ)	+42 02 61 10 45 06
0800 72 37 37 84 / 0 73 33 80 81 58	(D)	00800 72 37 37 84 / +49 73 33 80 81 58
75 72 74 74	(DK)	+45 75 72 74 74
9 02 18 19 92	(E)	+34 9 13 82 68 41
697 91 96	(EST)	+372 697 91 96
03 88 72 06 43	(F)	+3 33 88 72 06 43
0 93 51 31 33	(FIN)	+35 8 93 51 31 33
+41 19 08 64 90	(FL)	+41 19 08 64 90
0 87 02 42 02 37	(GB)	+44 87 02 42 02 37
21 09 40 19 80	(GR)	+30 21 09 40 19 80
06 13 45 17 27	(H)	+36 13 45 17 27
+386 26 16 58 35	(HR)	+386 26 16 58 35
02 66 16 55 74	(I)	+39 02 66 16 55 74
+44 87 02 42 02 37	(IRL)	+44 87 02 42 02 37
+32 59 33 07 07	(L)	+32 59 33 07 07
+372 697 91 96	(LT)	+372 697 91 96
+372 697 91 96	(LV)	+372 697 91 96
+33 3 88 72 06 43	(MC)	+33 3 88 72 06 43
+386 26 16 58 35	(MK)	+386 26 16 58 35
+45 75 72 74 74	(N)	+45 75 72 74 74
+32 59 33 07 07	(NL)	+32 59 33 07 07
+34 9 13 82 68 41	(P)	+34 9 13 82 68 41
06 18 31 98 70	(PL)	+48 6 18 31 98 70
02 12 50 02 60	(RO)	+40 2 12 50 02 60
+39 02 66 16 55 74	(RSM)	+39 02 66 16 55 74
+45 75 72 74 74	(S)	+45 75 72 74 74
+42 02 61 10 45 06	(SK)	+42 02 61 10 45 06
0 26 16 58 35	(SLO)	+386 26 16 58 35
0 21 22 75 13 21	(TR)	+90 21 22 75 13 21
+386 26 16 58 35	(YU)	+386 26 16 58 35

www.saf-axles.com

Otto Sauer Achsenfabrik GmbH · Hauptstraße 26 · D-63856 Bessenbach
Tel +49 (0) 60 95 / 301-0 · Fax +49 (0) 60 95 / 301-259 · www.saf-axles.com

